

管道内壁快速旋转清洗

自动旋转密封套件具有NLB专利的SPIN JET®旋转喷射技术，是清洗大型管道和烟囱的最有效率的工具。因为有一个导杆拉着它在管道中运动，再加上清洗臂(2个或者4个)使高压水射流装置360°的旋转，因此它就可以对管道进行全面彻底地清洗。旋转的速度是可以调节的，最大可以达到3,000 rpm。

可选择压力为10,000 psi 或者20,000psi(700或1,400 bar)的型号，它们有很多普遍的特征：

- 2个或4个清洗臂；
- 有多种喷嘴装置可供选择；
- 可用冷水或者热水进行清洗；
- 内置的磁刹可以调节旋转的速度，最高可达3,000 rpm；
- 坚固耐用的不锈钢结构；
- 可选的管道中心密封校准可调节导向杆；
- 从顶帽处可快速调换安装；
- 可重装的喷嘴构件，能使清洗臂的长度达到15英寸(38 cm)。



DM20231
带轮子的中心导杆

DA10094
中心导杆



型号	调整范围	接头
DA10094-1	10"-14" (25.4-35.6cm)	1"NPT Female
DA10094-2	14"-23" (35.6-58.4cm)	1"NPT Female
DA10094-3	23"-36" (58.4-91.4cm)	1"NPT Female
DA10094-4	34"-50" (86.4cm-1.27m)	1"NPT Female

型号	管道尺寸	重量
DM20231	11"-24" (28-61cm)	36 lbs. (16.3 kg)



NLB7420B



NLB7500B

风暴喷头(STORM™)：专门为高流量应用而设计

NLB的新型风暴式(STORM™)喷头使旋转喷射技术在高流量领域的应用变成现实，例如烟囱、锅炉、炼钢炉、焦炉的清洗。它有一个大的、可选角度范围的6孔喷嘴，可装置多个清洗臂，这样就能满足各种清洗应用的需求。

风暴式喷头通常是结合NLB 605系列水泵一起使用，在高达10,000 psi (700 bar)的压力下，NLB 605系列水泵能释放出150 gpm (568 lpm)的大流量的高压水。它气动旋转的速度从5-60rpm，当沿着导杆运行时，它就可以增大清洗范围并增加水射流的冲击力。它仅重29.5 kg。



NLB7420B

型号	最大压力	流量	旋转速度	重量	入水接口	长度
NLB7600	10,000psi (700bar)	150 gpm (568 lpm)	5-60 rpm	65 lbs.(29.5 kg)	1"NPT Male	52.1cm
NLB7420B	10,000psi (700bar)	10-25 gpm (38-95 lpm)	200-3,000 rpm	26 lbs.(11.8 kg)	1/2"NPT Female	31.3cm
NLB7500B	10,000psi (700bar)	100 gpm (379 lpm)	200-3,000 rpm	58 lbs.(26 kg)	1/2"NPT Female	45.1cm
NLB7420B-20K	20,000psi (1,400bar)	16 gpm (61 lpm)	200-3,000 rpm	30 lbs.(13.6 kg)	3/4"MP Female	52.1cm
NLB7500-20K	20,000psi (1,400bar)	50 gpm (189 lpm)	200-3,000 rpm	60 lbs.(27.2 kg)	3/4"MP Female	65.7cm
NLB7420B-40K	40,000psi (2,800bar)	20 gpm (76 lpm)	200-3,000 rpm	30 lbs.(13.6 kg)	3/4"MP Female	48.6cm

高压水射流 — 容缸或反应炉的清洗

Tank Cleaning

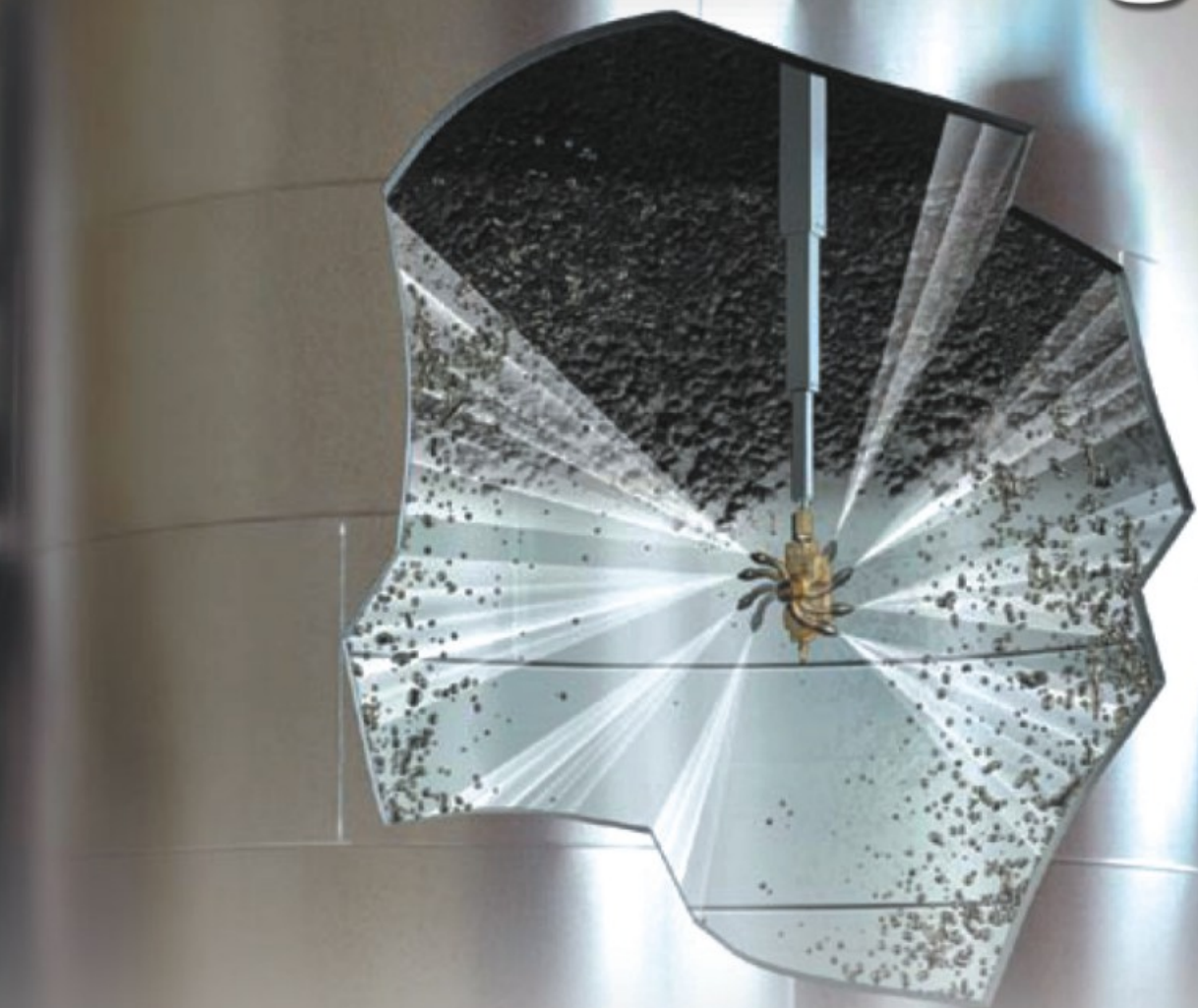

SAVE TIME 高压水射流帮您节省时间和金钱 WATER JET

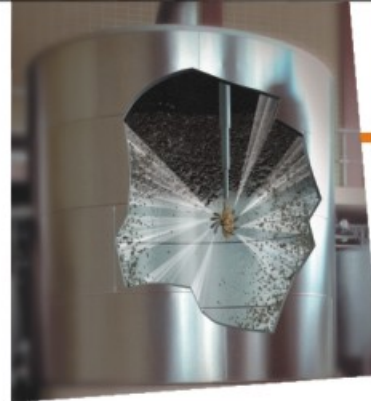

三维喷头提供您需要的清洗动力

NLB三维容缸清洗喷头极大地减少了容缸清洗的时间，保护了环境，且无需任何人进入密闭空间。高压水射流反作用力，喷头的双重旋转清洗，能给容缸或反应炉提供全面彻底的360°内部清洗。

NLB3750型三维清洗喷头能够清洗掉难以清除的沉积了数十年的化学物质

和树脂——从ABS和PVC到焦炭。一些顾客采用NLB三维清洗喷头减少了近80%的人工时间。甚至有些客户说高压水清洗容缸的速度是化学清洗的六倍。

我们提供一套可适应各种实际应用的完整清洗系统，包括可以选择的三维清洗喷头、带旋转塔和保护盒的伸缩枪，以及多种清洗臂和伸缩杆。

手工清洗容缸或反应釜效率很慢，而且必须等到所有清洗结束后才能开始。使用溶剂或腐蚀性的化学剂清洗也存在一些问题，因为需要花费大量的时间和金钱，而且当工人在那些有潜在危险和有腐蚀性的化学品环境中，狭小的出入口就会直接影响到安全了。

NLB超高压水射流系统可以在几分钟内清洗容缸和反应釜，不像过去需要几天的时间。超高压水射流（高至36,000 psi，或2,500 bar）可以去除各种结构中的产品沉淀，甚至是很紧密的空间也可以做到无须使用化学剂或让你的员工冒险进入狭小的反应釜里，从而节省了时间、员工和金钱！

关键之处在于NLB的三维喷头，它通过两个旋转的喷嘴集中高速水射流，利用水射流的动力，清洗喷头自身在水平旋转，而喷嘴在垂直平面旋转。这两种运动结合起来就可以对反应釜、容缸等内表面进行360°的清洗了。如果缸体太大，例如20-30英尺(6-9m)高，清洗头可以通过一根伸缩长枪通入缸体内。6种清洗头和3种长枪可以满足几乎所有的应用(请看下面两页)。

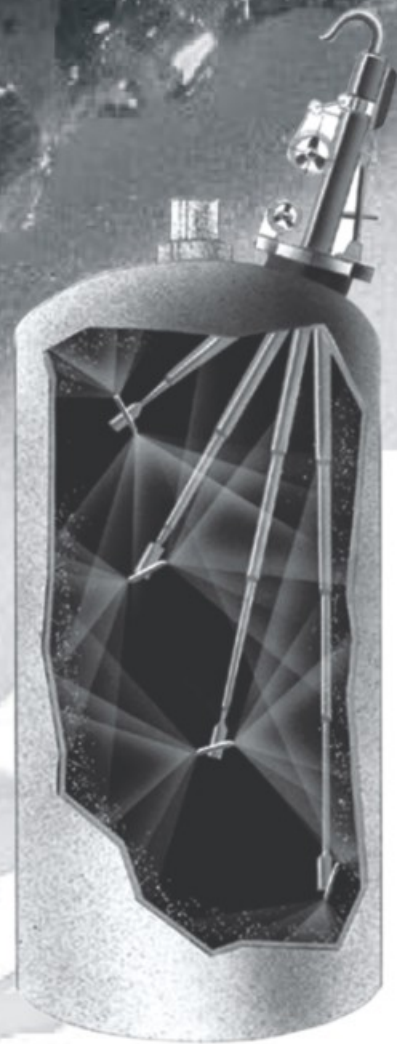

人工 / 化学剂 / 高压水射流之清洗对比

反应炉容量	人工方式	NLB	现时方式	NLB	生产时间	人工方式
3,000加仑	14小时 (手工)	4小时	14小时×3人 =42小时/人	4小时×2人 =8小时/人	10小时	34小时
6,000加仑	28小时 (化学剂)	5小时		5小时×2人 =10小时/人	23小时	-10小时
20,000加仑	72小时 (手工)	8小时	72小时×4人 =288小时/人	8小时×2人 =16小时/人	64小时	272小时

NLB 3750



新型NLB 3750型三维喷头专为更高的清洗效率而设计。它不仅把密封套件的使用寿命增加到了原来的三倍，而且也极大地减少了维修时间。新型山洪喷头(Torrent™)、NLB3750-85喷嘴采用硬质合金喷孔，结合度更高。

在数十年无数的容缸清洗的应用中，NLB3750系列喷头已经证明了它的高效率和高质量。它们可提供了一个大范围的压力和

流量，并且有一些型号也可以由铜或轻质铝定制。

特点包括：

- 操作压力：3,000-20,000 psi (210-1,400 bar)；
- 流量范围：13-110 gpm (49-416 lpm)；
- 可更换的密封套件增加了使用寿命，并且使维修变得简单。

型号	操作压力	流量	入水接口	重量	最小宽度	最大宽度	
NLB3750-40-10K	3,000-10,000psi (210-700bar)	13-50 gpm (49-189 lpm)	3/4" M/P Female	铜:23 lbs. (10 kg)	20-1/2" (52.1cm)	6-1/2" (16.5cm)	NLB3750-10RBKT
NLB3750-40-20K	3,000-20,000psi (210-1,400bar)	13-50 gpm (49-189 lpm)	3/4" M/P Female	铜:23 lbs. (10 kg)	20-1/2" (52.1cm)	6-1/2" (16.5cm)	NLB3750-10RBKT
NLB3750-150	4,000-10,000psi (275-700bar)	最高可达 150 gpm (568 lpm)	1-1/4"- 11-1/2" NPT Female	不锈钢:23 lbs. (10 kg)	20-1/2" (52.1cm)	6-1/2" (16.5cm)	NLB3750-10RBKT

旋转转动架

旋转转动架长枪 (NLB 5996) 一般用于小型容缸，通过移动清洗喷头进入需要的工作位置。铝制转动架有三种运动方式：

- 延伸和收缩；
- 倾斜；
- 旋转；

旋转转动架采用定制的适配器进入容缸巷道。它可以应用在垂直和水平方向上。

(图片中显示的是NLB3750喷头，包含了旋转转动架)

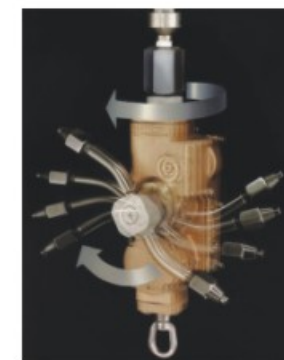

NLB 3750 喷头在水平面旋转，而水射流喷嘴在垂直面旋转。



上海鼎新水射流技术有限公司
SHANGHAI DINGXIN WATER JET TECHNOLOGY CO., LTD.
地址：上海市嘉定区江桥镇金园六路588号

电话：+86-21-3955-7570
传真：+86-21-3955-7560

网址：www.dx-wjt.com
邮箱：marketing@dx-wjt.com



The Leader in High-pressure Water Jet Technology



上海鼎新水射流技术有限公司
SHANGHAI DINGXIN WATER JET TECHNOLOGY CO., LTD.
地址：上海市嘉定区江桥镇金园六路588号

电话：+86-21-3955-7570
传真：+86-21-3955-7560

网址：www.dx-wjt.com
邮箱：marketing@dx-wjt.com



The Leader in High-pressure Water Jet Technology

伸缩杆及其附件可到达缸体内任何地方

NLB5996旋转清洗枪 适用于各种较小的容器，也可以适用于横向的应用，例如清洗柱型模锻、卧式槽缸、闪蒸缸和翻斗车，它有三个运动方向：延伸/收回、倾斜和旋转。旋转穿孔枪特别设计有一个和容器入孔配套的密封装置。

伸缩杆适用于大的容器或缸顶高度有限制。它的典型特征是一个手动操作杆来控制3维头的延伸/收回、倾斜和旋转和一个特别设计的覆盖密封装置。枪的标准长度范围从33"-295"(86 cm-7.5m)用于高度从121"-334"(3m-8.7m)的容器。也可以根据应用环境定制一定尺寸的长枪以满足自动操作的要求。

轻制伸缩杆有和标准长杆大致相同的性能，但它用铝制作以减少80%的重量,这样它可以更灵活的运动来避开容器内的障碍物。有3种型号供选择：从最短的延伸尺寸23.6英寸(60 cm)到最长达到245.4英寸(6.2 m)。

自动伸缩杆是定制以适用于客户对容器、反应釜和其它容器的批次清洗。它们通常永久性的固定于容器上。延伸/收回装置可以用电动、液压传动或气压传动来控制。

运输或抬高伸缩杆至指定地点，可以考虑用推车作运输工具。

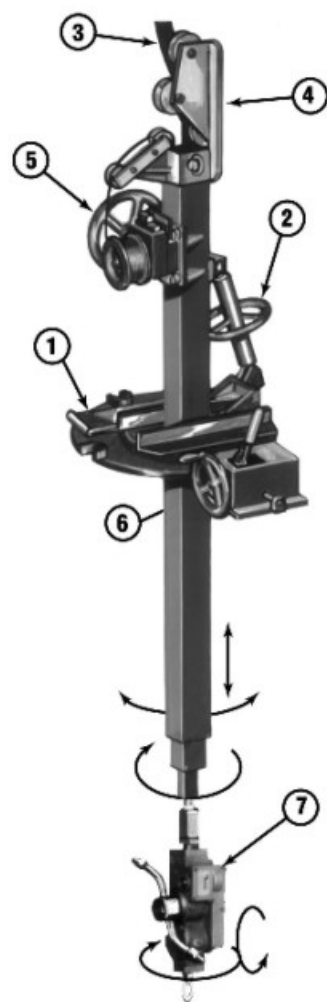

标准伸缩枪

1. 巷道适配器底座;
2. 倾斜控制手柄;
3. 高压软管;
4. 软管导杆;
5. 伸缩手柄;
6. 底部旋转手柄;
7. NLB 3750 喷嘴;

轻质伸缩枪

型号	最小长度	最大长度	容器高度	重量
TL3-20L-3/4	23.6"(60cm)	101.4"(2.6m)	121-140"(3-3.5m)	60 lbs.(27kg)
TL3-32L-3/4	47.6"(121cm)	173.4"(4.4m)	193-212"(5-5.5m)	70 lbs.(32kg)
TL3-44L-3/4	71.6"(182cm)	245.4"(6.2m)	265-284"(6.7-7.2m)	80 lbs.(36kg)

备注：装置从容器入口放进去，用一小块与容器入口大小一样的铁盖把它覆盖，特殊枪杆和根据客户要求定制的枪杆均可用，详情请咨询NLB。

NLB 自动反应炉批次间清洗

NLB的自动反应炉清洗系统应用于生产批次之间的反应炉清洗，这样在产品干硬或堵塞前将反应炉内壁清洗干净。专用的NLB系统安装在容器上，不用移动，可以节约时间。如右图所示，伸缩杆在结束一个周期的清洗后从容器中提升清洗头上来，并关闭阀门，直到下一个清洗周期开始。

这些清洗系统都是根据使用要求而单独设计订制的。NLB的应用工程师们在这方面有丰富的经验，可以根据您的要求给出相应的建议。

设计这些系统的关键是：

- 生产的产品类型
- 容器尺寸
- 容器内部结构
- 反应炉上顶部空间



NLB 高压水泵

NLB 用于反应炉清洗的水泵及附件系列有很宽的范围，操作压力可高达40,000 psi (2,800bar)，一般反应炉清洗压力范围是：4,000- 8,000psi (290-580 bar)。所有的型号都很耐用，可以连续运行。

有电驱动和柴油驱动两种选择，每种都有座地式和拖车式两款可供选择。

NLB 系统在出厂运输前都进行过全面的检测，适合于购买和租用。

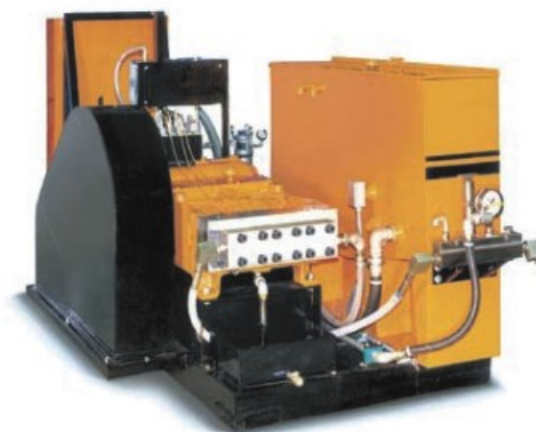

最新225电动马达系列

Model	gpm	lpm	psi	bar		
Model 225-250 hp (186 KW)						
8225E	44	167	8,000	550	套柱 件塞	转换 套装
10225E	38	142	10,000	700		
12225E	32	120	12,000	840		
15225E	25	94	15,000	1,035		
20225E	20	75	20,000	1,400		
24225E	16	60	24,000	1,680		
35225E	11	41	35,000	2,450		
40225E	9	34	40,000	2,800		
Model 205-200 hp (149 KW)						
4205E	82	310	4,000	275	套柱 件塞	转换 套装
5205E	66	250	5,000	345		
6205E	55	208	6,000	415		
8205E	38	144	8,000	550	套柱 件塞	转换 套装
10205E	34	128	10,000	700		
12205E	28	105	12,000	840		
15205E	22	83	15,000	1,035		
20205E	17	64	20,000	1,400		
24205E	13	49	24,000	1,680		
35205E	10	36	35,000	2,450		
40205E	8	30	40,000	2,800		
Model 155-150 hp (112 KW)						
4155E	62	235	4,000	275	套柱 件塞	转换 套装
5155E	50	189	5,000	345		
6155E	41	155	6,000	415		
8155E	29	110	8,000	550	套柱 件塞	转换 套装
10155E	25	94	10,000	700		
12155E	19	71	12,000	840		
15155E	16	60.5	15,000	1,035		
20155E	13	49	20,000	1,400		
24155E	10	38	24,000	1,680		
35155E	7	27	35,000	2,450		
40155E	8	23	40,000	2,800		



上海鼎新水射流技术有限公司
SHANGHAI DINGXIN WATER JET TECHNOLOGY CO., LTD.
地址：上海市嘉定区江桥镇金园六路588号
电话：+86-21-3955-7570
传真：+86-21-3955-7560

网址：www.dx-wjt.com
邮箱：marketing@dx-wjt.com



上海鼎新水射流技术有限公司
SHANGHAI DINGXIN WATER JET TECHNOLOGY CO., LTD.
地址：上海市嘉定区江桥镇金园六路588号
电话：+86-21-3955-7570
传真：+86-21-3955-7560

网址：www.dx-wjt.com
邮箱：marketing@dx-wjt.com

网址：www.dx-wjt.com
邮箱：marketing@dx-wjt.com





运输容缸、运输油罐等的清洗

反应釜自动清洗系统

如果想对大容量的容缸或尘袋进行清洗，NLB以顾客为中心设计生产的自动清洗系统能够满足您的需求。例如，清洗系统可以通过传送带进入容器中，或者当三维喷头工作时它进行旋转。多种尘袋和反应釜都可采用这种系统。如果您有特殊要求，请联系NLB。

标准S型清洗臂*

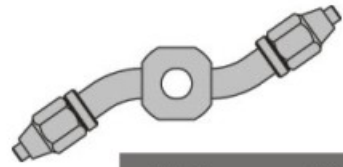

型号 ¹	配套使用	旋转轴 ²
DM32595-XX	NLB3750-40-10K	10-70mm
CM32189-XX	NLB3750-150	10-90mm

1-型号中的最后2位数字表示偏移角。

2-旋转轴以5毫米递增；请咨询NLB选择合适的尺寸。

伸缩型清洗臂*

- 适用于大型容缸清洗；
- 使喷嘴更接近清洗的表面；
- 更大的稳定的流量；
- 和标准的S型清洗臂配合使用；



接头



伸缩型清洗臂

使用CN7278型接头,可以给配有NLB3750-40-10K的三维清洗喷头的S型清洗臂增加一个伸缩臂。使用BM16699型接头和(1)AA-4034 O型环可以配置NLB3750-40-20K的三维清洗喷头。

*请您联系NLB获取清洗臂装配所需零件的完整列表。

型号	长度
13,000psi (900bar)	
BN7279-12	12" (31cm)
BN7279-18	18" (46cm)
BN7279-24	24" (61cm)
BN7279-30	30" (76cm)
20,000psi (1,400bar)	
BN16700-12	12" (31cm)
BN16700-18	18" (46cm)
BN16700-24	24" (61cm)
BN16700-30	30" (76cm)

紧凑型清洗臂*

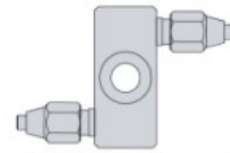

DA11510-XX



BA8149-XX
CM33448



CA13600-XX



CM16114-XX

型号 ¹	配套使用	旋转轴 ²
DM32595-XX	NLB3750-150	15-55mm
BA8149-XX	NLB3750-150	15-90mm
CA13600-XX	NLB3750-150	45-70mm
CM33448-XX	NLB3750-40-10K	10-55mm
DM16114-XX	NLB3750-40-20K	15-48mm

1-型号中的最后2位数字表示偏移角。

2-旋转轴以5毫米递增；请咨询NLB选择合适的尺寸。我们也可以根据您的需求进行配置。

保护罩

NLB提供四种保护罩来配合一系列的标准S型清洗臂和紧凑型清洗臂。

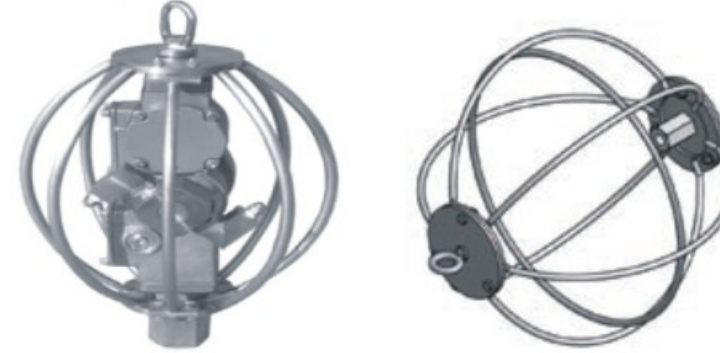

型号	配套使用	直径
DA8141	NLB3750-150	12-1/4"(31mm)
DM31913-1	NLB3750-150	18-3/4"(47.6mm)
DA10185	NLB3750-40-10K	10"(25mm)
DM16288	NLB3750-40-20K	13"(32mm)

球窝结构

DM2997型号由不锈钢制成，当清洗较小容器时，它也可代替旋转转动架。(图片中显示的是带有可选的巷道适配器。)



典型 SPINJET™ 安装

特点和描述

- NLB二维和三维清洗头可以清除几乎所有的最难清除的沉积物；
- 无须操作人员进入狭小的空间；
- 适用开孔直径为18"-21-1/2" (457-546mm)；
- 可伸展长度为22' (6.7m)；
- 伸展臂在完全展开时可支撑清洗头重45 kg；
- 收回简便；

- 适合缸体或圆柱形清洗；
- 位置显示器可显示清洗头所处位置；
- 总长：11'-5" (3.5m)；
- 开孔处至缸体底部长度：7'-3" (2.2m)；
- 重量：850 lbs. (386 kg)。

垂直罐

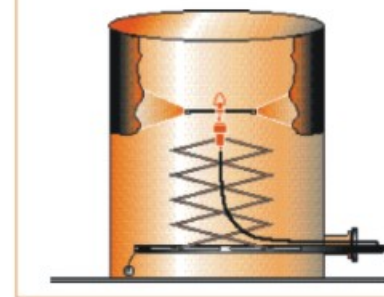

水平罐

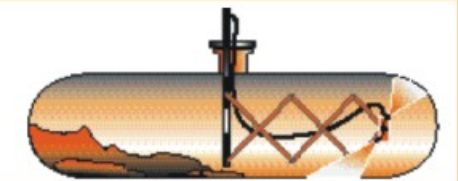

铁路运输罐

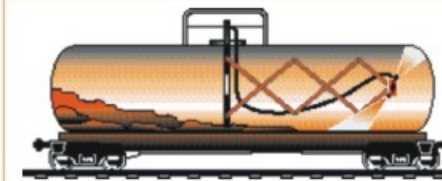

车载运输罐

